

ザ・プレミアム・モルツ 最新型！ 超クリーミー泡サーバー（缶専用） 取扱説明書

- ご使用前にこの取扱説明書を必ずお読みいただき、正しくお使いください。
- この取扱説明書は大切に保管してください。



本品は、ザ・プレミアム・モルツシリーズ缶ビール[※]を手動でグラスに注ぐサーバーです。ビールと泡を注ぎ分け、樽生ビールのような超クリーミー泡をご家庭でお楽しみいただけます。

※330ml 缶、350ml 缶、500ml 缶でご利用いただけます。瓶、その他容量の缶では、ご利用いただけません。

もくじ

ご使用前に	2
お取り扱い上のご注意	2
入っているもの	4
各部の名称	4
超クリーミー泡をお楽しみいただくために	5
本体内部（配管部）の洗浄	6
乾電池のセット	7
組み立て	7
ご使用方法	8
缶ビールのセット	8
ビールを注ぐ・泡をのせる	10
缶ビールの取り外し方	10
ご使用後に	11
使用後はすぐに洗浄	11
長期保管（1か月以上）	13
ご使用に際して	14
「故障かな？」と思ったら	14
製品仕様	15

この商品は amadana のデザインライセンスを受けています。

非売品



ご使用前に

お取り扱い上のご注意



ご使用になる前に、必ずお読みください。







以下の内容は、本品を使用するとき、お客様や周囲の方々の身体への危害や、財産への損害を未然に防止するために、守っていただきたい事項が記載されております。

「警告」「注意」に分けてご案内しています。重要な内容ですので、必ずお守りください。



 警告	この表示は、お取り扱いを誤った場合、「人の死亡や重症を被る可能性が想定される内容」です。
 注意	この表示は、お取り扱いを誤った場合、「人が損害を被る可能性が想定される内容」や「物的損害の発生が想定される内容」です。

本文の絵表示について







	禁止行為を表します。絶対に行わないでください。
	守っていただく必要のあることを表します。 必ず注意内容に従ってください。

 警告	
	本書に記載のない方法での分解、改造をしないでください。 思わぬ事故の原因となり危険です。
	幼児の手の届く場所に置かないでください。 思わぬ事故の原因となり危険です。
	洗浄可能部分以外に水をかけたり水に浸したりしないでください。 電池や回路のショートなどの原因となり危険です。
	乾電池を＋（プラスマイナス）逆に入れないでください。 発熱、液漏れの原因となり危険です。
	ご使用後は必ず缶ビールを取り外し、指定の方法ですぐに洗浄してください。放置するとカビなどの原因となり不衛生です。食器洗浄機での洗浄、食器乾燥器での乾燥はしないでください。
	不安定な場所や高い場所に置かないでください。 思わぬ事故の原因となり危険です。

警告

	万一、乾電池が液漏れをし、乾電池の液体が目や皮膚に付着したときは、すぐに多量の水で洗い流してください。身体に異常を感じた場合は、すぐに医師の診断を受けてください。
	異音、発熱、発煙などの異常がある場合は、すぐに使用を中止してください。思わぬ事故の原因となり危険です。
	レバーの操作は必要以上に力を入れず、静かに行ってください。破損によるケガなどの原因となり危険です。

注意

	ガラス製品や陶器など破損しやすいものを本機の上ののせて運んだり、缶ビールをセットしたまま持ち運んだりしないでください。
	破損の原因となりますので、振り回したり落としたり乱暴に扱わないでください。
	破損の原因となりますので、火気や高温になる場所に近付けないでください。
	食器用洗剤は、使用しないでください。
	乾電池は乾電池本体に記載された注意表記に従って、正しくご使用ください。
	ご使用後は洗浄し、十分に自然乾燥させてから、風通しのよい場所に保管してください。

ご使用前に

入っているもの

以下のものが入っているかどうか、最初にご確認ください。

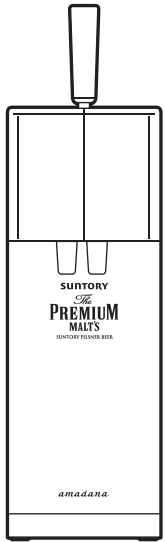

サーバー本体



単三アルカリ乾電池 (2本)

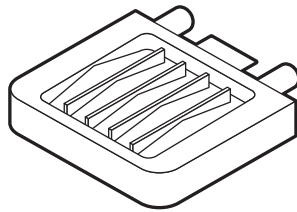

トレイ (差し込み式)



洗浄用カップ
(約 300ml)

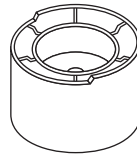

缶用スパーサー



おいしい注ぎ方のすすめ



取扱説明書 (本書)

各部の名称

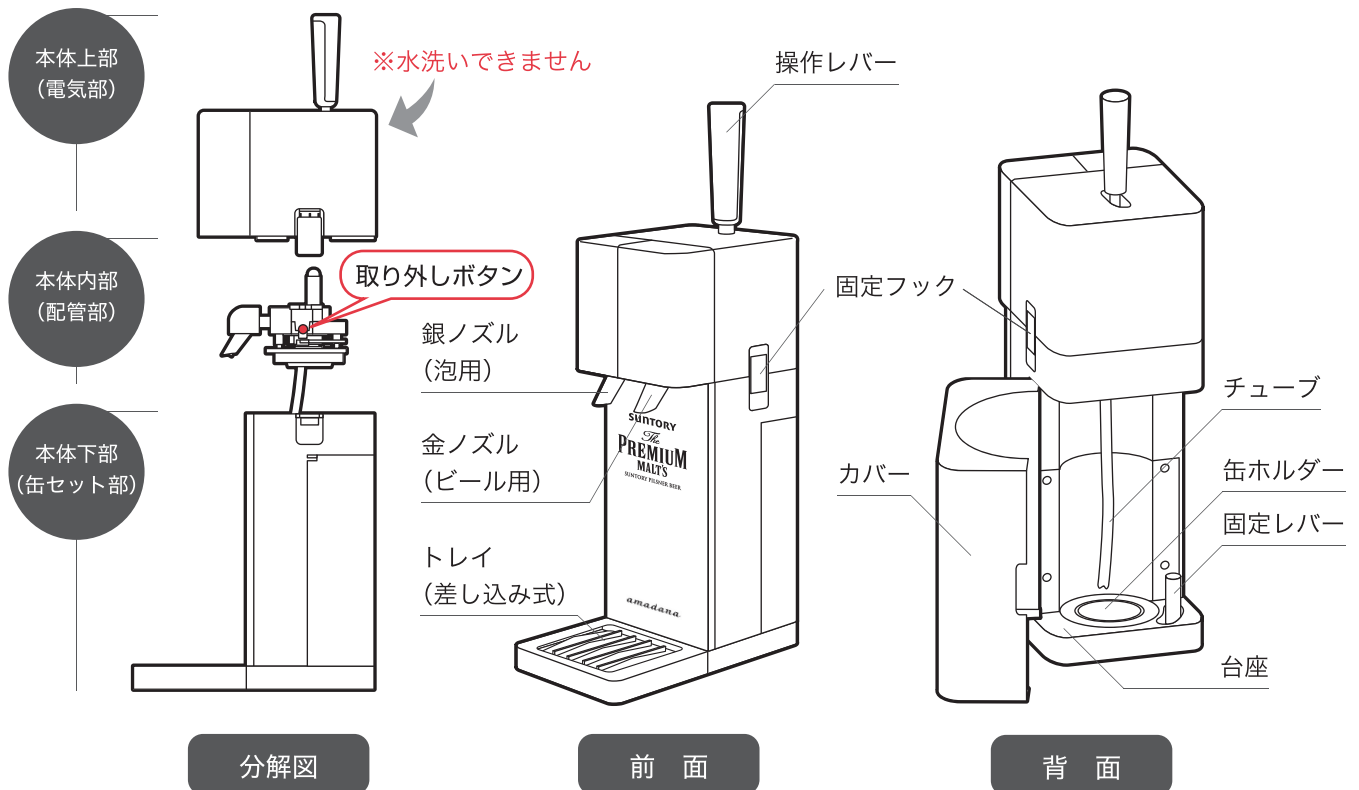

超クリーミー泡をお楽しみいただくために

ご使用いただけるビールについて

本品はサントリー ザ・プレミアム・モルツシリーズ（以下プレモルと略称）330ml 缶（コンビニ限定）、350ml 缶、500ml 缶専用に設計されています。
それ以外の缶ビールでは、正常に注出できない場合があります。

ザ・プレミアム・モルツ



330ml 缶 350ml 缶 500ml 缶

※プレモル 250ml 缶ではご使用いただけませんので、ご注意ください。
※ビール以外の飲料で使用しないでください。ジュースなどで使用した場合、内部構造部分に果肉などが詰まり、使用できなくなることがあります。

香るプレミアム



330ml 缶 350ml 缶 500ml 缶

ビールの温度について

冷蔵庫の奥または中央で適温（4～6℃）に冷やした缶ビールをご使用ください。
十分に冷えていない缶ビールの場合、ビールを注ぐときに泡の量が多くなります。



冷蔵庫の奥または中央

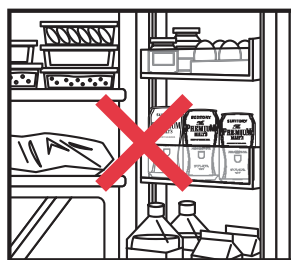

冷蔵庫のドアホルダー



注意

本品をご使用いただくときの缶ビールの適温は 4～6℃です。

冷蔵庫のドアホルダーで冷やした缶ビールは十分に冷えていない場合があります。缶ビールは冷蔵庫の奥または中央でしっかり冷やしてからご使用ください。また、冷蔵庫の冷蔵温度を高めに設定していると、ビールが十分に冷えない場合があります。冷蔵庫の温度設定にもご注意ください。

極端に冷えた缶ビールの場合は、ビールと泡の出る速度が遅くなる場合があります。

グラスについて

きれいに洗浄し、自然乾燥させたグラスを冷やしてご使用ください。

グラスが汚れていると、

クリーミーな泡をお楽しみいただけない場合があります。

使用時の設置について

本サーバーは、キッチンやダイニングテーブルなど、ビールがこぼれてもすぐに拭き取れる場所に置いてください。

チューブから台座にビールがこぼれ落ちた場合、本サーバー外に流れ出る構造になっています。

じゅうたんや畳の上には置かないでください。

ご使用前に

はじめてのご使用前に行っていただくこと

本体内部の洗浄 → 乾電池のセット → 組み立て

本体内部（配管部）の洗浄

はじめて本サーバーをご使用になるときは、ご使用前に必ず本体内部を洗浄してください。

① 本体上部（電気部）を取り外す。

本体両サイドにある固定フックを広げるように外し（A）、本体下部を押さえながら（B）まっすぐ引き上げてください（C）。



警告

本体上部（電気部）は絶対に洗わないでください。故障の原因となります。

本体上部は水洗い厳禁

汚れは、固く絞った清潔な濡れ布巾などで拭き取ってください。

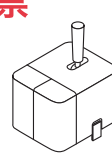

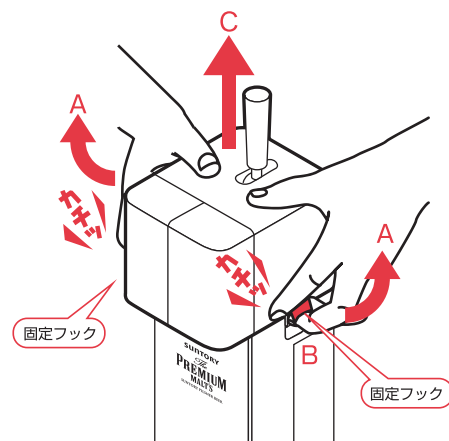

② 本体内部を取り外す。

本体内部両サイドにある取り外しボタン（A）を同時に押しながら、まっすぐ引き上げてください（B）。

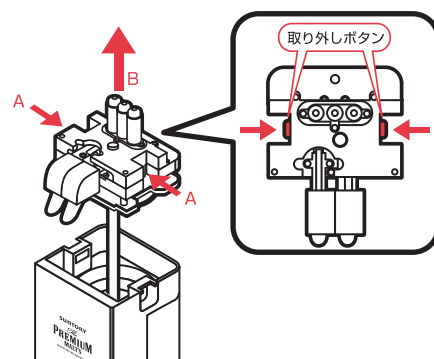

③ 本体内部を洗浄する。

P11の「1. 本体内部（配管部）の洗浄方法」を参考にしっかり洗浄してください。

また、チューブ外側、缶と接するパッキン部分もしっかり洗浄してください。

※パッキンは取り外すこともできます。取り付けるときは、パッキンの2つある穴のうち、小さい穴のほうにチューブを通してセットしてください。

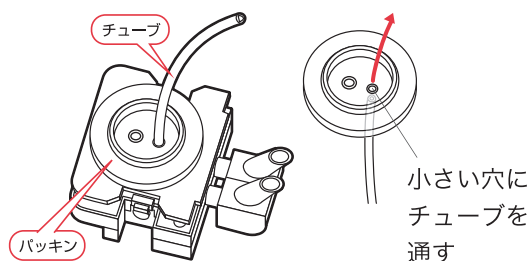

本体内部を丸洗いするとき、食器用洗剤は使用しないでください。

乾電池のセット

① 本体上部裏の乾電池カバーを開ける。

取り外した本体上部を裏返し、
乾電池カバーのツメに指をかけてカバーを引き上げてください。

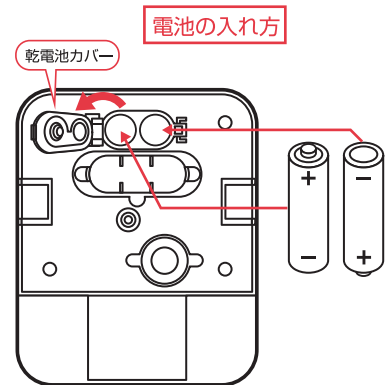

② 乾電池をセットし、乾電池カバーを閉める。

乾電池の＋（プラスマイナス）の向きを確認して、正しい方向
にセットしてください。

乾電池カバーをカチッと音がするまで、しっかり閉めてください。

レバーを動かして作動音が鳴ることを確認して
ください。作動音が鳴らない場合は、乾電池が
正しくセットされていません。乾電池の向きを
確認して入れ直してください。

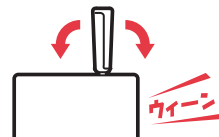

充電式ニッケル水素電池を使用した場合、ビールや泡の出が悪くなる場合があります。単三アルカリ乾電池をご使用ください。

充電乾電池の電圧によっては、ビールを注ぐときにビールが勢いよく出る場合があります（何回か使用すると安定します）。
また、注げるビール杯数が異なる場合があります。

組み立て

① 本体下部（缶セット部）に本体内部（配管部）を取り付ける。

本体内部両サイドにある取り外しボタンを同時に押しながら
(A)、 まっすぐ本体に押し込んでください (B)。

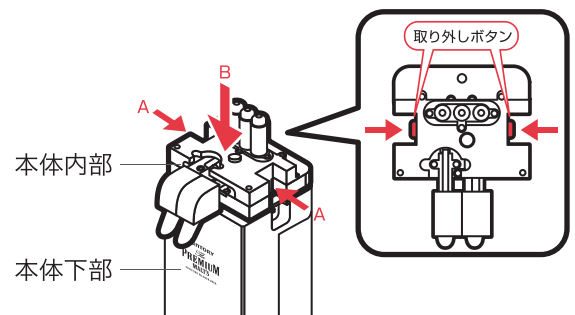

② 本体上部を取り付ける。

本体上部をまっすぐに押し込んだ後(A)、両サイドにある固定フック
をカチッと音がするまでしっかりとめてください (B)。

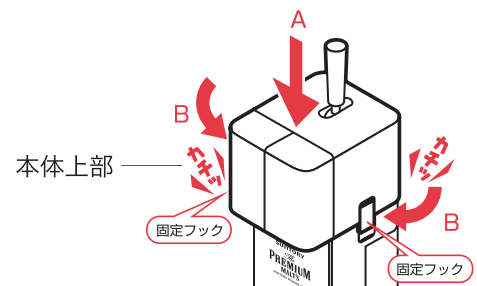

③ トレイを取り付ける。

水平に差し込み、本体にセットしてください。

※トレイは、ビールを注いだ後のしずくを受けるためのものです。
簡単に取り外して水洗いできます。

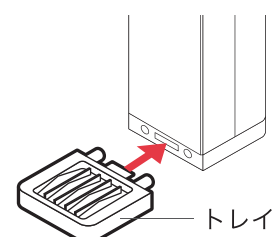

ご使用方法

缶ビールのセット

おいしいビールの注ぎ方

ビール 7 : 泡 3 で注ぎ、超クリーミー泡のプレモルをお楽しみください。

【用意していただくもの】

- ・ 缶ビール（容量をご確認ください）
- ・ 缶用スパーサー（500ml 缶の場合は使用しません）

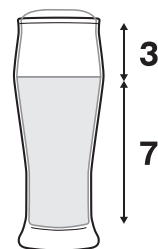

① カバーを開ける。

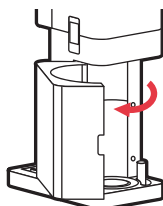

注意

カバーは強く開くと外れる構造となっています。
外れた場合は、下記の方法で簡単に取り付けることができます。

先にカバー下部の突起を本体のくぼみにセットし (A)、カバー上部を奥に押し込み (B)、上部の突起をくぼみにセットしてください。

カバーは外したままでもご使用いただけます。

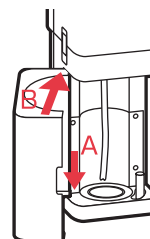

② 缶ビールにチューブを差し込む。

チューブの根元に指を添え、チューブを手前に起こします。
缶ビールの飲み口を開栓し、チューブを、**上部が折れないようにまっすぐ差し込んでください。**
※缶ビールを開栓するとき、プルタブを開けた後にプルタブをしっかりと戻してください。

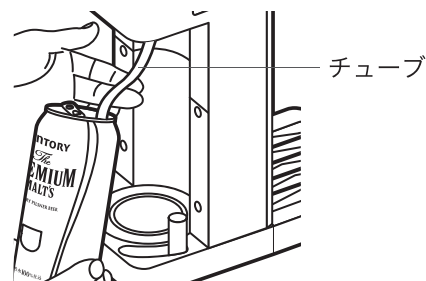

※缶の開き口がイラストのように奥になるようにセットしてください。

※缶ビールを真上に押しあてるときは、プルタブをしっかりと戻してください。

※変形した缶は、ビールの出方が悪かったりビールが出ない場合があります。

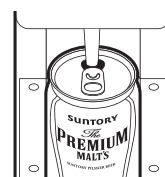

注意

チューブが折れたり、よじれたりしないようご注意ください。
ビールが出ない原因となります。

チューブを入れるときに缶を回しすぎると、缶の飲み口でチューブが切れる場合がありますのでご注意ください。



330ml / 350ml 缶の場合

③ 缶用スペーサーをセットする。

330ml 缶使用時

350ml 缶使用時

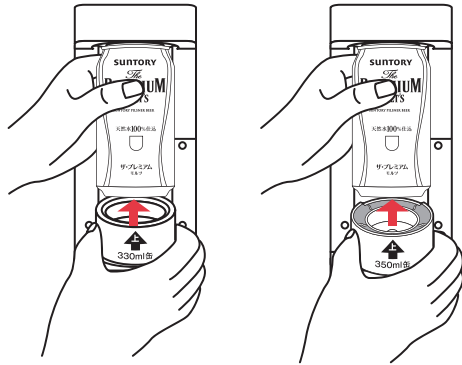

※330ml 缶と 350ml 缶ではスペーサーの上下使用向きが違います。矢印を上にして使用してください。

缶ビールを真上に押しあてたまま、缶用スペーサーを缶ビールの下にすべり込ませてください。



注意

缶用スペーサーはそれぞれの缶の容量に合わせて使用してください。向きを間違えると正しくセットできません。

500ml 缶の場合

③ 缶ビールを台座の缶ホルダーに置く。

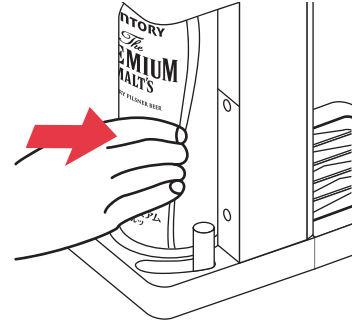

缶の底を缶ホルダーの溝にピタッと合わせて置いてください。

缶ビールのずれは、ビールが出ない原因となりますので注意してセットしてください。

④ 缶ビールを固定する。

セットした缶ビールの位置がずれないように、缶の上面を上**に軽く押しなが**らパッキンの縁にかぶせ、固定レバーを手前にスライドさせてしっかり固定してください。

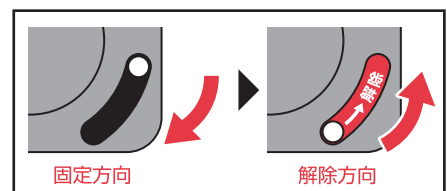
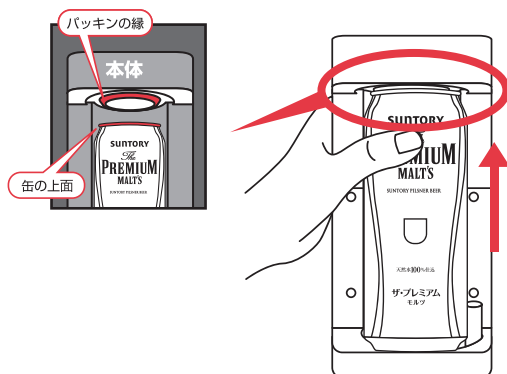

ご使用方法

ビールを注ぐ・泡をのせる

レバーを倒す向きで、ビールと泡を注ぎ分けることができます。

レバーを**手前に倒すと金ノズルからビールが**、**奥に倒すと銀ノズルから泡**が出ます。



注意

レバーを上から押し付けたり、強く倒すと、破損したりビールが出ない原因となりますので、ご注意ください。
レバーはゆっくり操作してください。レバーをゆっくり戻すと、液だれが少なくなります。

① グラスをノズルに合わせる。

ビールを注ぐときは、両方のノズルをグラスの内側に入れてください。

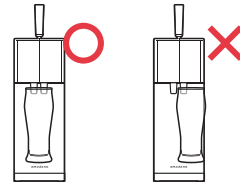

② ビールを注ぐ。

レバーを手前に倒すと金ノズルからビールが出ます。
傾けたグラスの内側に沿わせて7分目まで注いでください。
レバーを元の位置に戻すと、ビールが止まります。



注意

グラスは立てないで、斜めにして注いでください。



③ 泡をのせる。

ビールを注いだら、グラスを立ててください。レバーを奥に倒すと銀ノズルから泡が出ます。レバーを元の位置に戻すと、泡が止まります。
※レバーをゆっくり戻すと液だれが少なくなります。

ビール 7:泡 3 で注ぎ、超クリーミー泡のプレモルをお楽しみください。

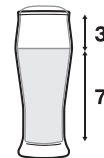

缶ビールの取り外し方

① 缶ビールの固定を解除する。

本体を押さえながら固定レバーを奥にスライドさせ、解除してください。

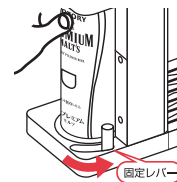

② 缶ビールを引き出す。

缶ビールを引き出すときに、チューブからビールがもれる場合がありますのでご注意ください。

330ml 缶 / 350ml 缶の場合：
缶用スパーサーを引き出してから
缶をゆっくり引き出してください。



500ml 缶の場合：
缶をゆっくり引き出してください。

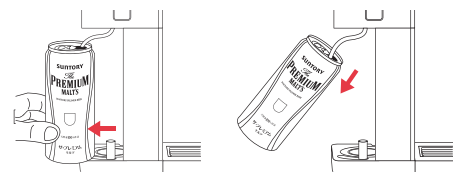

注意

重要！ 使用後は必ず洗浄してください。

使用後はすぐに洗浄

より長く、おいしくプレモルをお楽しみいただくためには、洗浄が欠かせません。

ご使用後、缶ビールを取り外したら、すぐに下記パーツを洗浄してください。

- ・本体内部（配管部）
- ・本体下部（缶ホルダー、固定レバー）
- ・トレイ
- ・カバー



警告

本体上部（電気部）は絶対に洗わないでください。故障の原因となります。

本体上部は水洗い厳禁

汚れは、固く絞った清潔な濡れ布巾などで拭き取ってください。

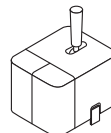

警告

ご使用後洗浄しないで放置するとカビや雑菌発生の原因となり、衛生面で大きな問題が発生します。また、固定レバーが動かなくなる原因にもなります。

1. 本体内部（配管部）の洗浄方法

本体内部（配管部）は付属の洗浄用カップを使って洗浄することで十分にビールを洗い流すことができます。金ノズル（ビール用）、銀ノズル（泡用）の両方とも洗浄が必要です。

① 洗浄用カップにぬるま湯または水を入れる。

カップに表示されているラインまでぬるま湯または水を入れてください。熱湯はやけどの危険があります。

※ラインより上に水を入れると、カップをセットするときにこぼれます。

ライン
(約 300ml)



② カバーを開ける。

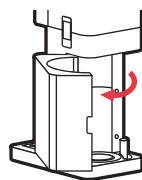

③ 洗浄用カップにチューブを差し込み、台座に置く。

カップの底を缶ホルダーの溝にぴったり合わせます。



④ 洗浄用カップを固定する。

カップを支えながら、固定レバーを手前にスライドさせ、しっかりカップを固定してください。

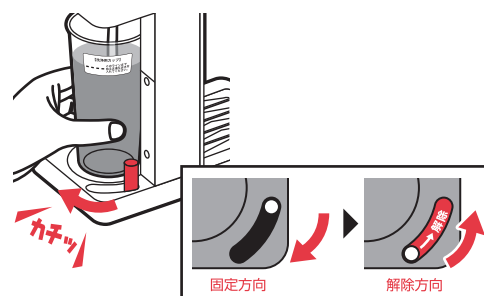

ご使用後に

⑤ 水受け容器（グラス等）をトレイにのせる。

両方のノズルがグラスの内側になるようにのせてください。

⑥ レバーを操作してぬるま湯または水を流す。

レバーを手前に倒して金ノズルから水を出します。
カップの水がなくなるまでレバーを倒し、本体内部（配管部）に残ったビールを洗い流してください。
※一度使った水は必ず捨ててください。

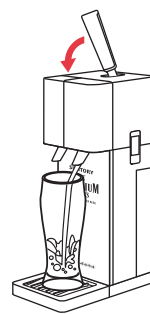

⑦ 洗浄用カップを取り外す。

本体を押さえながら固定レバーを奥にスライドさせて解除し、カップを取り出してください。

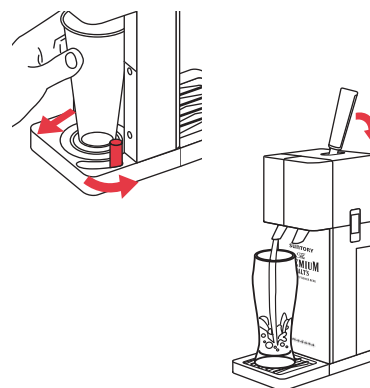

⑧ 銀ノズル側も同様に洗浄する。

洗浄手順①～⑦を繰り返してください。
⑥のレバー操作は、レバーを奥に倒してください。

2. 本体下部、トレイ、カバーの洗浄方法

① 本体上部を取り外す。

本体両サイドにある固定フックを広げるように外し（A）、本体下部を押さえながら（B）まっすぐ引き上げてください（C）。

 警告	<p>本体上部（電気部）は絶対に洗わないでください。故障の原因となります。</p>
	<p>本体上部は水洗い厳禁</p> <p>汚れは、固く絞った清潔な濡れ布巾などで拭き取ってください。</p>

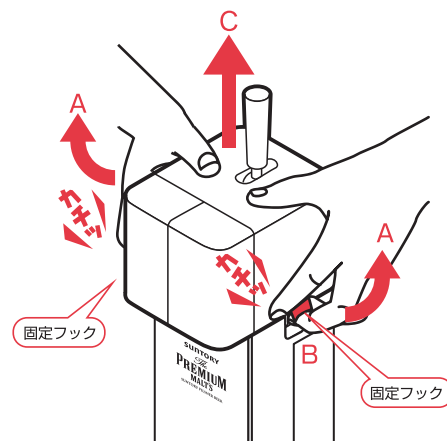
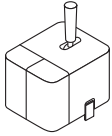

② トレイを取り外す。

本体から水平に引き出し、取り外してください。

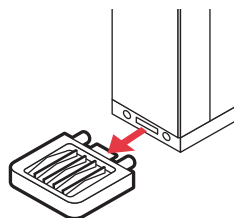

③ カバーを取り外す。

カバーを開け（A）、カバー上部を手前に引き出し（B）、取り外してください。

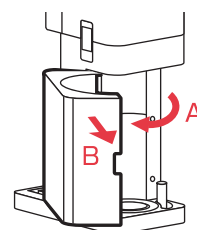

④ 本体下部の缶ホルダーと固定レバーを洗浄する。

※丸洗いできます。

しっかり洗浄してください。

固定レバーと缶ホルダーにビールが付着すると、ビールの糖分が固まり固定レバーと缶ホルダーが動かなくなることがあります。

固定レバーを動かしながら、十分に洗浄してください。

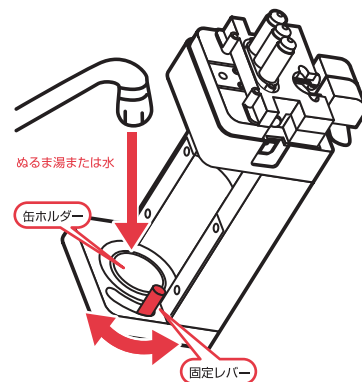

本体下部を丸洗いするときは、食器用洗剤は使用しないでください。

固定レバーが動かないときは、缶ホルダー部にぬるま湯を流しながら、レバーをゆっくり動かしてみてください。

⑤ トレイとカバーを洗浄する。

しっかり洗浄してください。

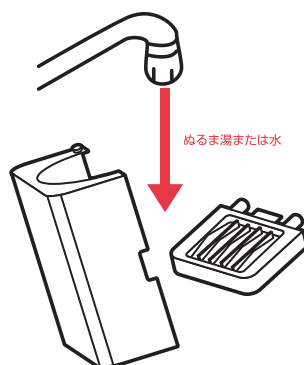

⑥ 乾かす。

洗浄後、すぐに使用される場合は本体内部（配管部）の水分を清潔な布巾などで拭き取ってからご使用ください。

洗浄後は、食器乾燥器を使用せずしっかり自然乾燥させてから風通しのよい場所に保管してください。



本体内部（配管部）に水滴が残っているとビールの出や泡立ちが悪くなりますので十分に乾かしてください。

⑦ 組み立てる。→ P7「組み立て」をご参照ください。

長期保管（1か月以上）

- ・ 電池を入れたままの長期保管は、電池から液漏れの原因となりますので、必ず電池を外してください。
- ・ P11「使用後はすぐに洗浄」に加えてP6「本体内部（配管部）の洗浄」も行ってください。
- ・ 水洗いできない本体上部（電気部）は清潔な布などで拭いてください。
- ・ 各パーツの洗浄後、しっかりと自然乾燥させてください。
- ・ 洗浄・乾燥が終わったら、組み立ててから保管してください。
- ・ 子どもの手の届かない場所、落下危険のない場所、高温・多湿な場所を避け、風通しの良い場所に保管してください。
- ・ 固定レバーは解除したままで保管してください。

「故障かな？」と思ったら

内 容	チェックポイント	対処方法
レバーを動かしてもビールや泡が注げない、または出が不安定	乾電池は正しく入っていますか？	乾電池の有無と⊕⊖の向きをご確認ください。 充電式ニッケル水素電池を使用した場合、ビールや泡の出が悪くなる場合があります。新しい単三アルカリ乾電池2本をセットしてください。 ※JIS規格に適合しない海外ブランドの電池や膨張した古い電池は、電池ボックスに入らない場合がありますので、ご注意ください。
	乾電池の容量は十分ですか？	新しい単三アルカリ乾電池2本と入れ替えてください。
	各パーツはしっかりセットされていますか？	各パーツがしっかりセットされていないと、ビールや泡が出ない場合があります。P7「組み立て」に従い、再度セットしてください。
	缶が変形したり凹んでいたりしませんか？	缶が変形していたり凹んでいたりすると、ビールや泡が出ない場合があります。変形、凹みのない缶をご使用ください。
	缶ビールは固定されていますか？	缶ビールを押さえながら、固定レバーを手前にスライドさせて、缶ビールをしっかり固定してください。
	缶の開き口の向きは合っていますか？	缶の開き口の向きが合っていないと、チューブが折れたり、よじれたりしてしまい、ビールをうまく吸い上げることができません。一度缶を取り外し、P8～9の手順に従いセットし直してください。
	セットした缶が傾いていませんか？	缶が傾いていると、ビールをうまく吸い上げることができません。一度缶を取り外し、P8～9の手順に従いセットし直してください。
	缶は台座の缶ホルダーの溝に合っていますか？（500mlの場合）	缶を正しい位置に置いていないと、ビールをうまく吸い上げることができません。P9を参考に、缶を缶ホルダーの溝に合わせてください。
	缶用スぺーサーの上下の向きは合っていますか？ （330ml 缶 / 350ml 缶の場合）	缶用スぺーサーの上下の向きが正しくないと、しっかり固定されず、ビールや泡が出ません。 正しい向きにセットされているか確認の上、セットし直してください。
	本体内部（配管部）が濡れていませんか？	本体内部が濡れたまま使用すると、ビールや泡が正常に出ない場合があります。清潔な布巾などで水分を拭き取ってからご使用ください。
	ザ・プレミアム・モルツシリーズを使用していますか？	本品はザ・プレミアム・モルツシリーズ 330ml 缶、350ml 缶、500ml 缶専用です。それ以外の缶ビールでは正常に注出できない場合があります。
	固定レバーが途中で止まっていますか？	正しくセットするとカチッと音がします。 固定レバーが手前までセットされていないと、本体と缶ビールに隙間ができ、ビールの吸い上げが弱くなります。固定レバーをしっかり手前までスライドし直してください。
ご使用後チューブを洗浄しましたか？	ご使用後洗浄しないと、残ったビールでチューブが詰まり、ビールや泡の出が悪くなる場合があります。 衛生面のためにも、ご使用後はP11の方法に従い、すぐに洗浄してください。	
金ノズル（ビール用）から泡しか出ない または 泡が多くビールに混じる	缶ビールは十分に冷えていますか？	冷えていない缶ビールの場合は、ビールを注ぐときに泡が発生しやすくなります。缶ビールを冷蔵庫の中央や奥で適温（4～6℃）に冷やしてください。
	チューブが温かくなっていませんか？	チューブが温まっていると、ビールを注ぐときに泡が発生しやすくなります。水を入れた洗浄用カップをセットし、レバーを倒してチューブに水を通すか、チューブを流水で洗ってください。

内 容	チェックポイント	対処方法
グラスが泡だらけになる	正しい注ぎ方をしていますか？	ビールがグラスの底に直接あたるなどすると、泡があらくなります。P10を参考に、傾けたグラスの内側にビールを沿わせながら注いでください。
	グラスはきれいに洗浄されていますか？	グラスはきれいに洗って、自然乾燥させてください。グラスが汚れていると、ビールを注ぐときに泡が発生しやすくなります。
	グラスの温度は適切ですか？	グラスが温かいと泡が発生しやすくなります。
固定レバーが動かない	こぼれたビールが付着していませんか？	付着したビールの糖分が固まり、固定レバーが動かなくなることがあります。固定レバーを動かしながら、固定レバーと缶ホルダーをしっかりと洗浄してください。
缶と缶用スパーサーをうまくセットできない (330ml 缶 / 350ml 缶の場合)	正しい手順でセットしていますか？	誤ったセット方法は、ビールが出ない原因となります。P8～9を参考に、缶ビールを真上に押し当てたまま、缶用スパーサーを缶ビールの下にすべり込ませてください。スパーサーの向きにもご注意ください。
本体内部（配管部）を本体にセットできない	取り付けるとき、本体内部（配管部）が斜めになっていませんか？	本体内部は本体下部にまっすぐ押し込まないと、正常にセットされません。P7を参考に、まっすぐに押し込んでください。
本体内部（配管部）がうまく外れない	両サイドにある取り外しボタンを同時に押していますか？	本体内部は両サイドにある取り外しボタンを同時に押さないと、外れない構造となっています。P6を参考に、取り外しボタンを同時に押しながら、まっすぐ引き上げてください。
ビールを注いだ後、缶がうまく取り外せない	缶が固定されていませんか？	固定レバーを解除しないと、缶は取り外せません。固定レバーを、奥にスライドし、缶を取り外してください。

製品仕様

製品名	サントリー ザ・プレミアム・モルツ 最新型！超クリーミー泡サーバー	
外径寸法	H：405 mm × W：115 mm × D：200 mm	
使用電源	単三アルカリ乾電池 2 本	
動作電圧	3V	
動作環境（温度／湿度）	温度：5℃～40℃／湿度：80%以下	
材質	本体外装	ABS樹脂
	本体内部	ABS樹脂、ステンレス
	レバー、金・銀ノズル、パネル	ABS樹脂＋樹脂メッキ
	チューブ、パッキン	シリコーン
	スパーサー、トレイ	ABS樹脂
	洗浄用カップ	PP樹脂
重量	本体（電池含まず）	1.3kg
	缶用スパーサー	50g
	洗浄用カップ	50g
製造国	中国	